

您使用了那些防靜電產品？

無靜電工作區之配備：

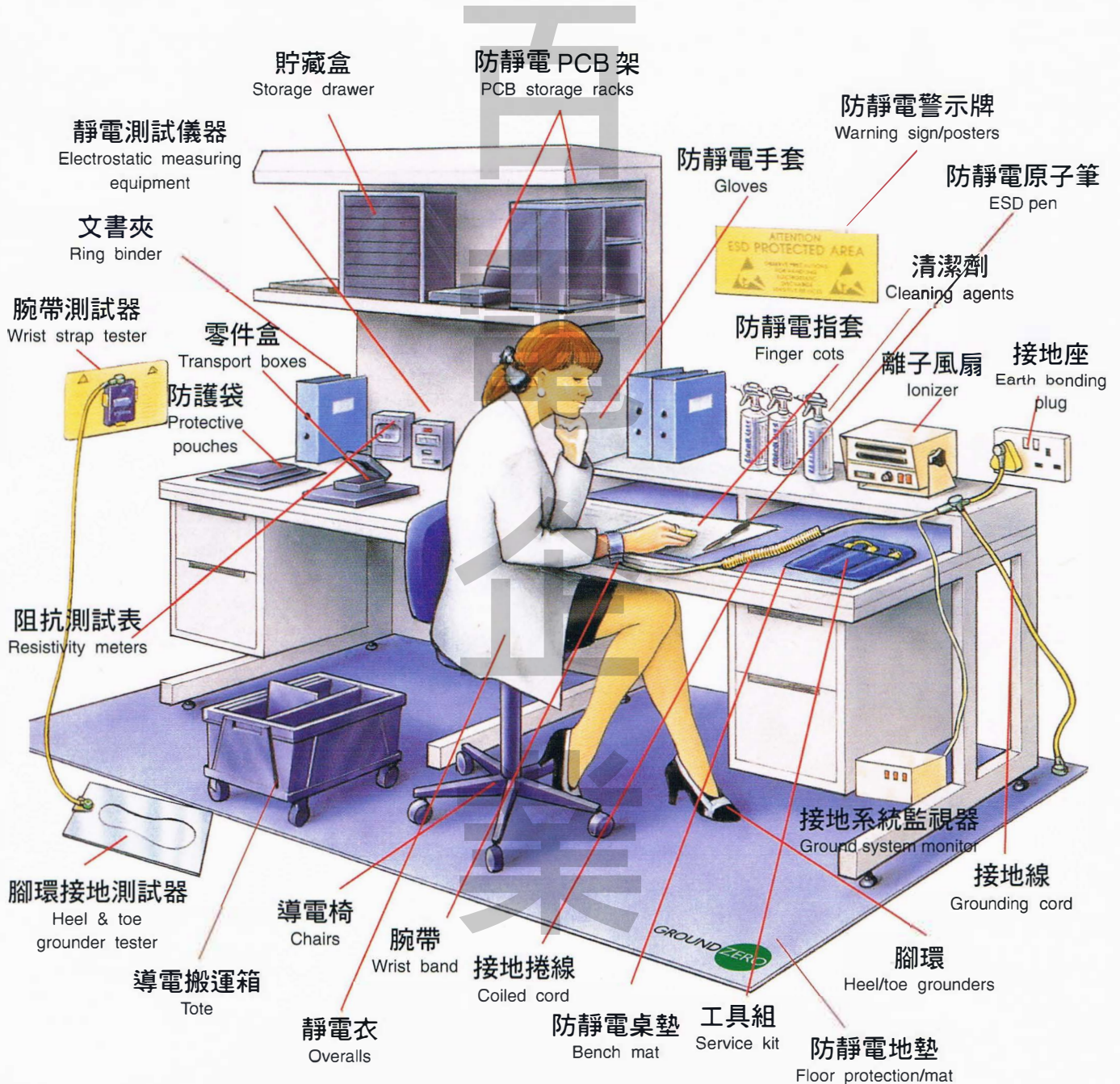

HAKKO FG-450

STATIC LEVEL METER

静电测量计

白光FG-450是一台可以测量物体带电电位及离子平衡电位之静电测量计。

特点

- 前端感测部可作不同角度的转动。
- 高亮度大液晶显示屏。
- 提供专用手提箱，方便携带。
- 附带离子平衡测量板。



离子平衡测量距离可在1V内



标准配件 离子平衡测量板

随机附带离子平衡测量板。此机除可测量静电电位外，也可测量离子平衡电位。



高亮度大液晶显示屏

特大显示屏，数字清晰易读。



规格

型号	FG-450
电源	DC9V碱性方形干电池006P
测量电位范围	通常模式: 0.00 ~ ±19.99 kV (分析度: 0.01kV)
	I.B. (离子平衡) 模式: 0.000 ~ ±19.999 kV (分析度: 0.001kV)
侦测讯号方式	振动型载波器方式
显示数据更新频率	0.5秒
测量精确度	显示值±(10%±2位数)
连续操作时间	约10小时(使用碱性电池)
测量距离	30mm(感测部与测量物体之间)
测量距离调整	红色LED集光式
感测部转动角度	180°(每45°停止)
显示部	内建式背光LCD显示
极性显示	+极性/-极性显示
模式转换	按MODE按钮变换选择模式
电池检查	显示屏幕会显示电池余量
操作温度/湿度范围	0~40℃, 20~70%相对湿度(无结露环境)
机身尺寸	68mm(W) x 138mm(H) x 22mm(D)
重量	约162g(含电池)

前端感测部采用可转动式设计

前端感测部可作转动以调整测量角度，在下面图示位置都可以进行感测。

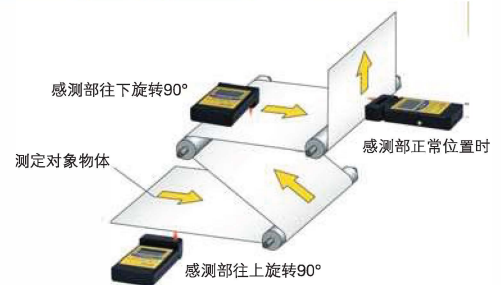

包装清单

FG-450 (附手提箱)	1
接地线	1
吊带	1
006P9V 干电池(试用电池)	1
离子平衡测量衡板	1



OPTION 另外选购

人体带电测定器 (No. B3586)

装上另外选购之人体带电测定器后，便可以轻易测量人体带电电位。



专用手提箱

静电测量计属精密仪器，附带专用手提箱，方便收藏及携带。

HAKKO FG-460

FOOTWEAR TESTER

静电鞋子测试仪

特点

- 同时个别测试左右两只鞋子，结果会分开显示。
- 清晰显示测试结果、合格范围及左右鞋子各自的测试等级。
- 可通过输出终端连接外部装置，如闸门或讯号灯等。
- 提供跳针式设定测试范围，警报提示及外部输出讯号。

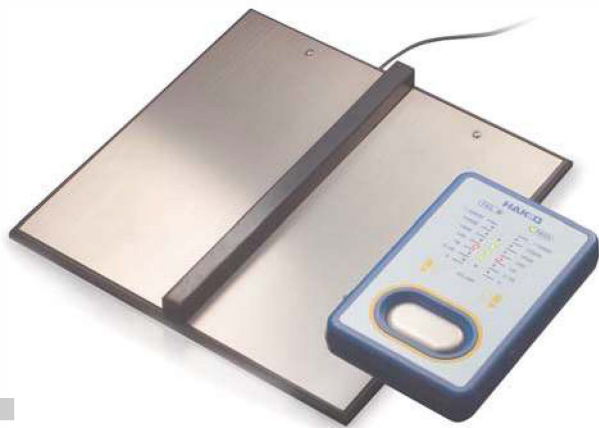

同时个别测试左右鞋子

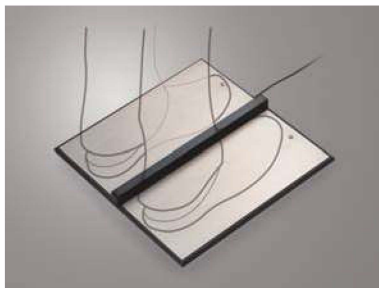

输出终端



通过输出终端连接外部讯号灯

跳针设定



可自行设定测试合格范围、警报提示及外部输出讯号

清晰指示灯



包装清单



主机, 安装台, AC转接器(不包括指定型号), 测试板, 安装旋钮(2颗已装在主机上), 大柱头螺丝(2颗), 木螺丝(2颗), 使用说明书

规格

功率	DC 24V 33mA	
测试电压	DC 20V	
测试范围	上限设定	1000MΩ (1×10 ⁹ Ω)
		100MΩ (1×10 ⁸ Ω)
		10MΩ (1×10 ⁷ Ω)
	下限设定	1MΩ (1×10 ⁶ Ω)
		0.1MΩ (1×10 ⁵ Ω)
导电判断	R < 0.1MΩ (1×10 ⁵ Ω)	
精确度	R < 0.1MΩ	± 5%
	1MΩ ≤ R ≤ 100MΩ	± 10%
	100MΩ < R	± 8%

操作环境	0 ~ 40°C, 20 ~ 90%RH (无结露)
环境条件	适用规格污染度2 (基于IEC/UL 61010-1)
外部尺寸	120(W) x 30(H) x 185(D)mm
重量 (包括安装台)	0.55kg

测试板

导线长度	1.6m
尺寸 (不包括导线)	300(W) x 30(H) x 300(D)mm
重量	1.9kg

AC转换器

输出电压	DC 24V
------	--------

HAKKO FG-470

SYSTEM TESTER

靜電腕帶測試器

特色

- 可在任何地點，快速地檢查手環的接地系統。
- 避免因靜電手環因素導致元件損壞
- 保障工作人員的安全。

對於靜電手環的功能FG-470能夠迅速的檢查下列各項：

靜電手環接地線是否與接地線連接。

靜電手環與皮膚接觸之間阻抗是否正確。

規格：

電源 電池9V（建議使用鹼性電池）

判定：低 R <800K Ω

判定：通過 800KΩ ≤ [R ≤ 9MΩ

判定：高 R > 9MΩ

電池壽命 大約50,000 次

地線 1 m

工作環境 0至40°C，20至90%RH（沒有冷凝）

尺寸 85（寬）x 44（深）x 90（深）mm

安裝支架尺寸 92（寬）x 48（高）x 97（深）mm

重量 120克

160 克（在固定框架附）



您可以根據使用的腕帶選擇連接方法。



判斷結果將通過高度可見的LED燈和蜂鳴器聲音通知
包裝內容：附出廠校驗報告書

特製的靜電手腳環測試站面板可選購



WP-DJ1802

直流除靜電離子風扇



◆ 產品特點

- 1、8根放電極針，離子產生量大除靜電效果穩定
- 2、內置增壓軸流風扇，除靜電速度快。
- 3、具有開機自動清潔刷針功能
- 4、設置每隔8小時自動刷針一次，免除人工刷針維護。
- 5、風扇具有5檔調速，性能穩定
- 6、LCD顯示螢幕，可顯示主機ID、風速檔位、清潔時日週期

◆ 工作方式 (DC)

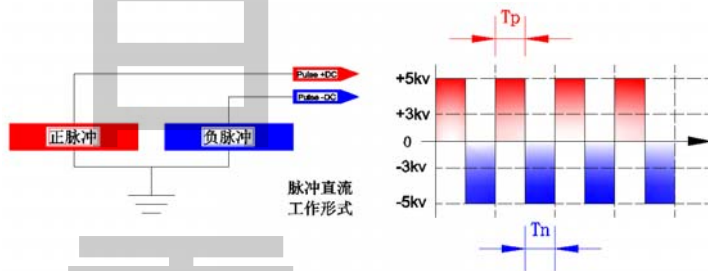

◆ 除靜電效果

測試資料圖如下：

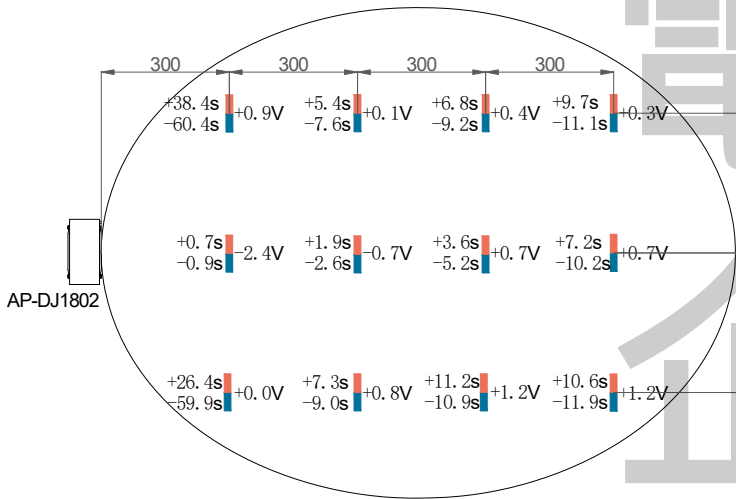

產品型號	WP-DJ1802
輸入電壓	DC 24V (雙RJ45介面)
輸入電流	< 0.6A
輸出電壓	DC±4KV→±5KV
功率	< 14.5W
離子發射	直流
發射電極	鎢
除靜電範圍	750*300mm (L*W)
風量	< 179CFM
音訊噪音	< 75dBA (距出風口150mm處)
臭氧濃度	0.05ppm (距出風口150mm處)
離子平衡	≤ ±10V
除靜電時間	≤ 1.5S (距出風口正300mm處)

測試標準：ANSI/ESD. STM3.1，ANSI/ESD. SP3.3，SJ/T 11446—2013

測試電壓：±1000V → ±100V 衰減

測試環境：濕度 50±5%；溫度 23±3°C

外部尺寸圖：

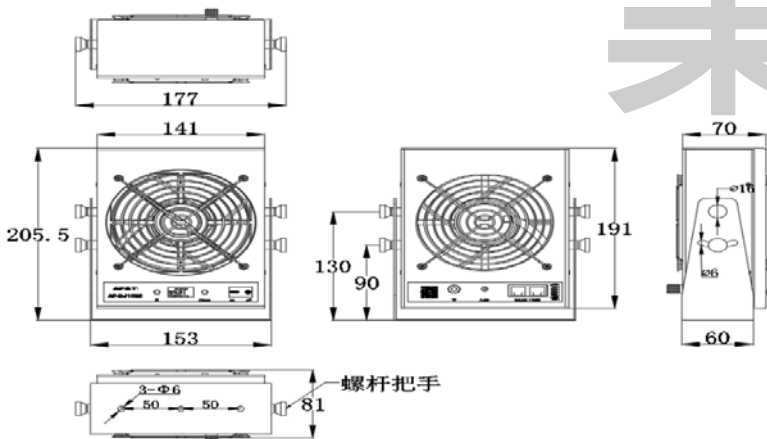

- ★正負離子輸出比可調整，用於離子平衡的調整
- ★風扇故障和離子平衡異常時，具有聲音警報功能
- ★離子輸出功能，配置遙控器可調整
- ★整機結構模組化，方便拆裝維護

WP-DC 2451 桌上型離子風扇



● 桌上型離子風扇優點：

1. 體積輕巧，造型美觀。
2. 離子產生量大，消除靜電速度快。
3. 風扇風量無段數調整。
4. 性能穩定，安全可靠。
5. 前後網罩可拆卸，維護方便。
6. 需配置 DC 12V 1A 外接變壓器。

● 行業運用類別

*電子、光電、半導體、塑料業、薄膜、印刷等行業。

WP-DC2451 桌上型離子風扇工作方式

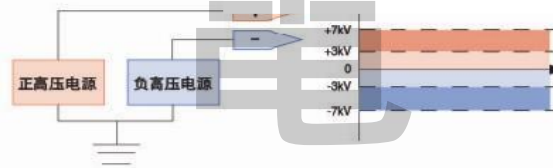

桌上型離子風扇安裝尺寸圖：



桌上型離子風扇性能規格表：

型號	WP-DC2451
輸入電壓	AC220V/50Hz或AC110V/60Hz
工作電壓	±DC4000~DC7000V
消耗功率	12W
離子平衡	-10V~+10V (距風口中心垂直 300mm 處)
消散時間	≤2s (距風機風口正前 300mm 處)
工作範圍	1200*600mm (L*W)
風量	0~95CFM
噪音	≤45db (距出風口 150mm 處)
臭氧濃度	≤0.02ppm (距出風口 150mm 處)
工作溫度	0-50°C
淨重	1500g
毛重	1980g
外觀尺寸	180*72*201.5mm (L*W*H)

WP-DC 2462

中型桌上型離子風扇



● 中型桌上型離子風扇優點：

1. 體積輕巧，造型美觀。
2. 離子產生量大，消除靜電速度快。
3. 風扇風量無段數調整。
4. 性能穩定，安全可靠。
5. 前後網罩可拆卸，維護方便。
6. 需配置 DC 12V 1A 外接變壓器。

● 行業運用類別

電子、光電、半導體、塑料業、薄膜、印刷等行業。

WP-DC2462 中型桌上型離子風扇工作方式

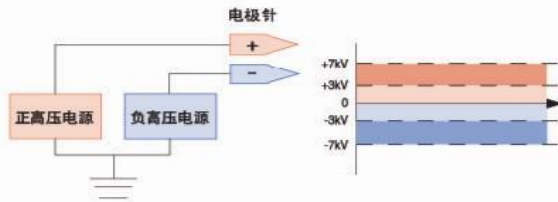

桌上型離子風扇安裝尺寸圖：

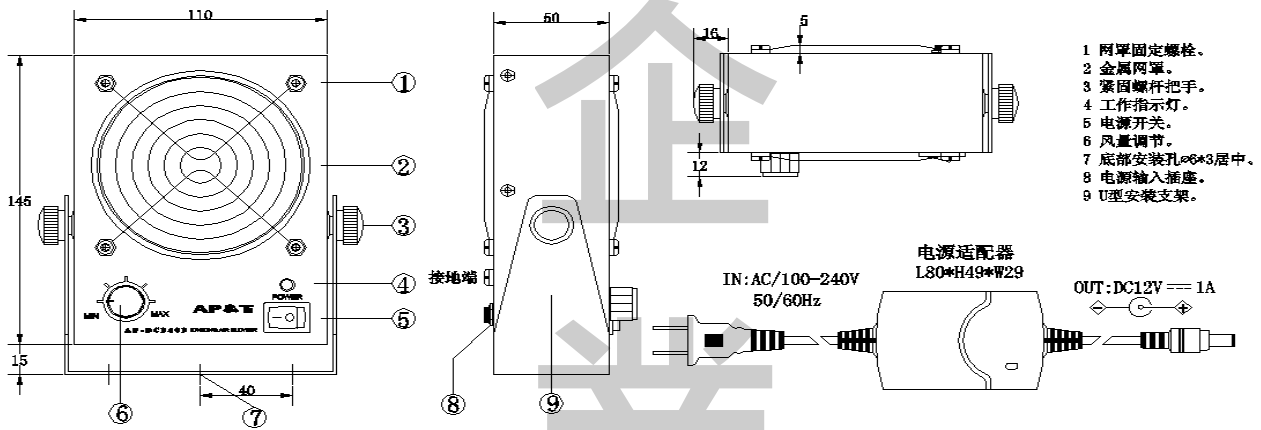

桌上型離子風扇性能規格表：

型號	： AP-DC2462	臭氧濃度	： ≤0.01ppm(出風口前 300mm 處)
輸入電壓	： AC 110V/60Hz-220V/50Hz	工作溫度	： 0-50℃
功率	： 8W	外形尺寸	： 110*50*145 (L*W*H 主體)
離子平衡	： ≤ ±15V (距風機前測試中心 300mm 處)	淨重	： 720g (含外接電源)
消電速度	： ≤1.5s (距風機前測試中心 300mm 處)	毛重	： 1150g (含附件)
有效範圍	： 900×600mm(L*W)		
風量	： 60CFM		
噪音	： ≤35db(距風口 300mm 處)		

WP-DC 2452 懸掛式離子風扇



懸掛式離子風扇工作方式：

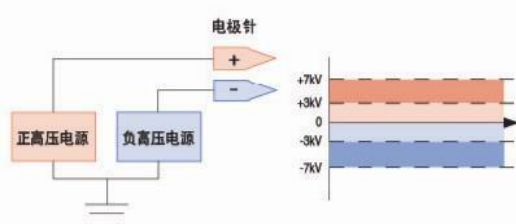

懸掛式離子風扇的特點：

1. 適用於大面積區域的靜電消除。
2. 多單位獨立的離子風扇出風口設計。
3. 風扇風量無段數調整。
4. 消除靜電速度快，電路穩定性好。
5. 前後網罩可以拆除，維護方便。

WP-DC 2452-60/80/100 懸掛式離子風扇型號規格表：

型號	AP-DC2452-60	AP-DC2452-80	AP-DC2452-100
輸入電壓	AC110V/60Hz 或 AC220V/50Hz	AC110V/60Hz 或 AC220V/50Hz	AC110V/60Hz 或 AC220V/50Hz
工作電壓	±DC4000~DC7000V	±DC4000~DC7000V	±DC4000~DC7000V
消耗功率	15W	15W	15W
離子平衡	-10V~+10V (距風口中心垂直 450mm 處)	-10V~+10V (距風口中心垂直 450mm 處)	-10V~+10V (距風口中心垂直 450mm 處)
離子消散時間	≤ 3s (距風口中心垂直 450mm 處)	≤ 3s (距風口中心垂直 450mm 處)	≤ 3s (距風口中心垂直 450mm 處)
工作範圍	900×600mm (L*W)	960×600mm (L*W)	1200×600mm (L*W)
風量	2*90CFM (可調式)	3*90CFM (可調式)	4*90CFM (可調式)
噪音	≤ 55db (距出風口 150mm)	≤ 60db (距出風口 150mm)	≤ 60db (距出風口 150mm)
臭氧濃度	≤ 0.02 ppm (距出風口 150mm)	≤ 0.02 ppm (距出風口 150mm)	≤ 0.02 ppm (距出風口 150mm)
工作溫度	0-50℃	0-50℃	0-50℃
淨重	3350g (含電源線、支架附件)	3930g (含電源線、支架附件)	5430g (含電源線、支架附件)
毛重	4020g	5430g	6860g
外型尺寸	640*175*124mm (L*W*H)	840*175*124mm (L*W*H)	1040*175*124mm (L*W*H)

除電電極 交流型電圧印加式除電装置

ELIMINOSTAT

エア型除電電極 エリミノスタット BUAS バータイプ小スペース対応

(標準ケーブル長:1m)
コンパクトな形状で設置場所を選びません。
エア消費量も少ない設計です。



長さによりエア継手の位置が異なります。

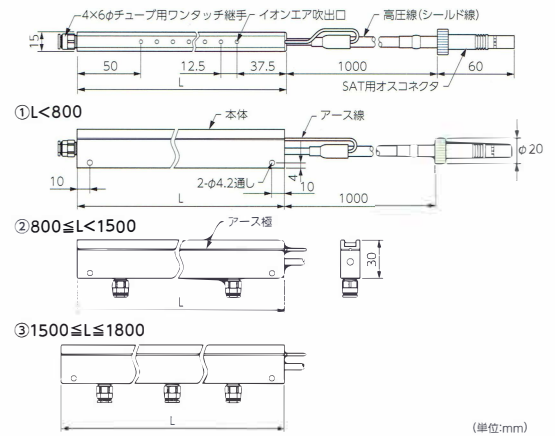

エア型除電電極 エリミノスタット FAPS-GP ノズルタイプ フラット型

(標準ケーブル長:1m)
フラットノズルの採用により層流エアで強力な除塵効果があります。

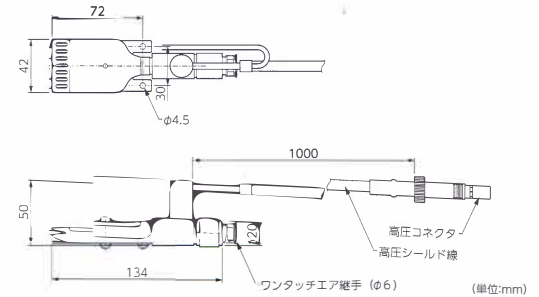
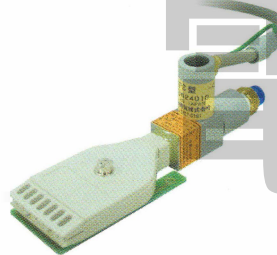

エア型除電電極 エリミノスタット AP-5 ノズルタイプ ポイント型

(標準ケーブル長:1m/2m)
ポイント型のノズルです。
対象物体が小さいものなどに最適です。
ケーブル長さによって
AP-5-1000-A1(ケーブル1m)
AP-5-2000-A1(ケーブル2m)
があります。
他のケーブル長さについてはお問い合わせください。

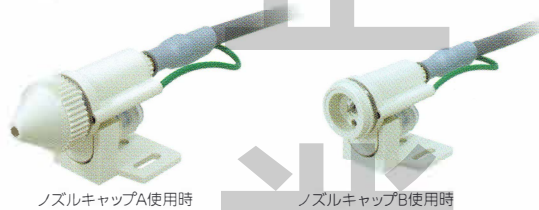

ノズルキャップA使用時

ノズルキャップB使用時

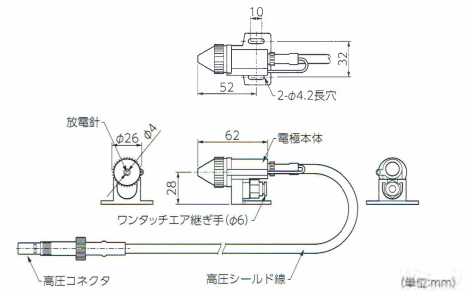

エア型除電電極 エリミノスタット AG-5 ガンタイプ

(標準ケーブル長:2.5m / 5m)
放電針に直接触れないセーフティデザインで、より安全に使用できます。
ケーブル長さによって
AG-5-2500-A1(ケーブル2.5m)
AG-5-5000-A1(ケーブル5m)
があります。
他のケーブル長さについてはお問い合わせください。

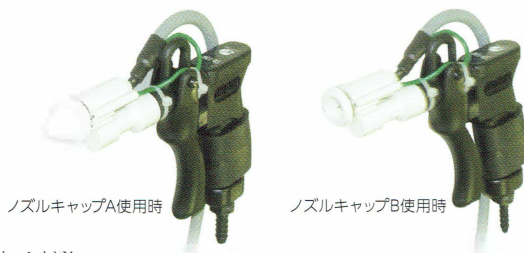

ノズルキャップA使用時

ノズルキャップB使用時

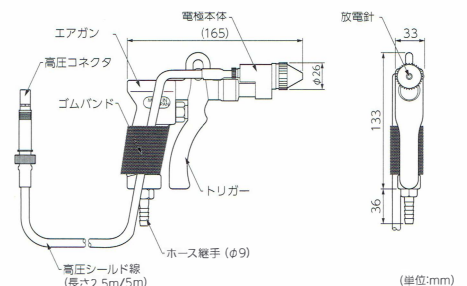

安全装置システムの構成

- 安全装置は高圧電源部、除電電極部、および過電流検知部で構成され、過電流検知部は高圧電源に内蔵されています。
- 過電流検知部は、高圧トランスの二次接地側端子への戻り電流を検出し、基準入力と比較して過電流を検知する装置です。
- 除電電極または高圧ケーブルの異常漏洩電流を検出したとき高圧電源を停止するとともに警報を表示します。

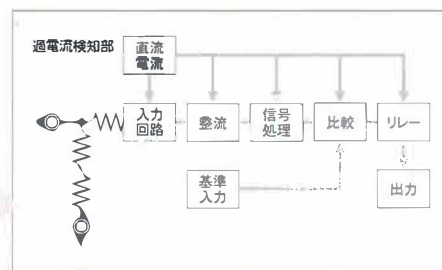
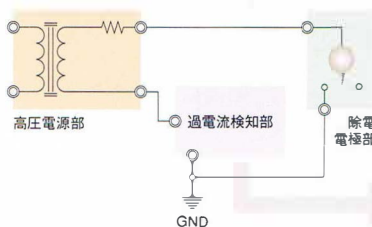

機種	異常検知設定電流
SAT-10	上限2.1 mA一定
SAT-20	2, 3.5, 5 mAの3段階設定
SAT-30	0~5 mAまで1 μ A刻みでデジタル設定可

高圧電源

HIGH-VOLTAGE AC POWER SUPPLY

PL法対応・安全装置付高圧電源

ELIMINOSTAT SAT SERIES

- 本装置は交流コロナ放電式除電装置で、除電性能が安定しており、正負のイオンバランスが良好です。
- 高圧電源は、PL法に対応した安全装置を搭載し、高い信頼性を保持しています。(AT-10を除く)
- 安全装置は、トランスの2次側高圧の過電流を検出する非常に精度の高い方式を採用しています。除電電極または高圧ケーブルの異常漏洩電流を検出し、高圧電源を遮断するとともに警報を表示します。
- 高圧ケーブルはシールドケーブルを用いていますので、高圧ケーブルからのノイズ発生をカットします。
- 既存のバー型、ポイント型、エア型等のすべての除電電極が組み合わせ可能です。



SAT-30



SAT-20



SAT-10



AT-10

AT-10は安全装置を装備しておりません。

ケーブル

高圧電源、高圧分岐ボックス
接続用高圧ケーブル

SAT-ECS



500mm (SAT-ECS-500)
1000mm (SAT-ECS-1000)
1500mm (SAT-ECS-1500)
2000mm (SAT-ECS-2000)

外観図

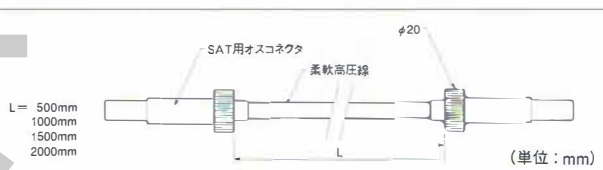

高圧分岐ボックス

HVB



HVB-4



HVB-3



HVB-2



HVB-1

外観図

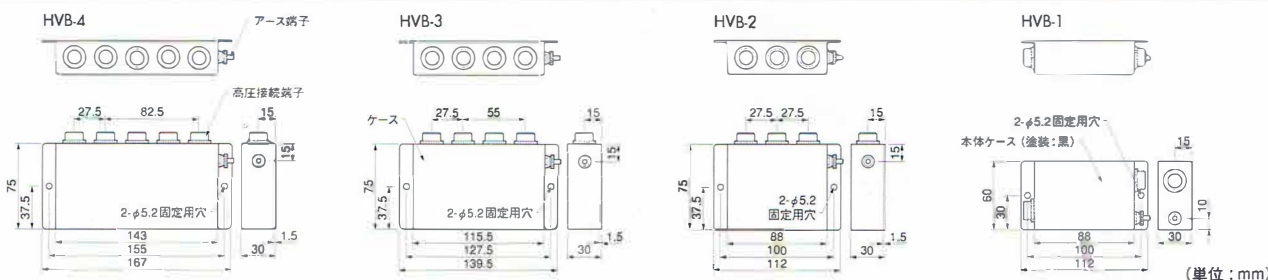

離子分析儀 498A

498A 離子分析儀，依據 ESD-STM3.1-2000 標準規範製造，通過充電極板，絕緣柱和接地板形成固定值電容 $20 \pm 2 \text{pF}$ ，利用非接觸式感測器即時測量充電板上的電壓，儀器內部的計時器則監測充電板上電荷被離子中和放電的時間。該離子分析儀，使用於檢測：靜電消除槍、電離器、離子棒、靜電消除風扇等，量測靜電消除能力及離子平衡的專業測試儀。

功能特性

- 具有四種工作模式及電壓表功能參數設定。
 1. 自動模式
 2. 正衰減模式
 3. 負衰減模式
 4. 離子平衡度測試
- 100 組檢測資料儲存及查閱功能。
- 可依據使用者需求，更改工作方式，如按鍵聲、警告聲。
- 內附充電電池，可以不外接 AC 電源的情況下使用。
- 採用非接觸式感測器，測試離子平衡及消散時間。
- 測試值精確穩定。
- 操作容易，攜帶方便。

量測電壓範圍	0 ~ ± 1000V
電壓精確度	5%
時間精確度	1%
測試時間範圍	0 ~ 600 秒
輸入電壓	12.0V DC / 400mA
充電電池	8.4V NiH
顯示幕	LCD 顯示 / 100×24 mm
待機時間	600 秒 (自動關機)
測試環境溫度	0°C ~ 40°C
相對濕度	0 to 70%
高壓測試極板	152×152 mm (6" × 6")
外觀尺寸	152 × 152 × 225 mm
重量	1.76 kg

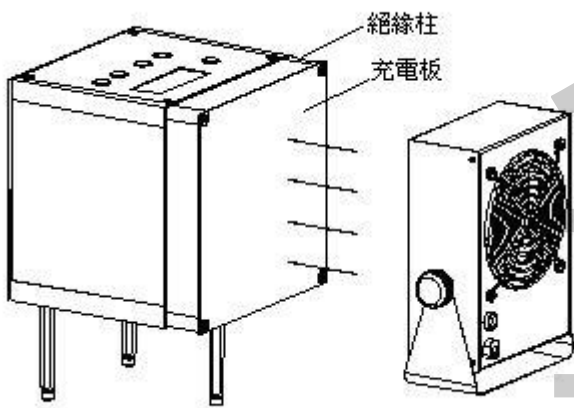

靜電消除腕帶

Antistatic Wrist Strap



* 可搭配任何種類接地線

* It can be combined with any type grounding cord

* 釦子尺寸：小釦(S)/中釦(M)/大釦(L)

* Snap size : 4mm (S)/ 7mm(M) / 10mm(L)

BW-101 黏扣式
Velcro Fastening Band



材質 : 100% 尼龍黏扣帶&導電塗佈
表面阻抗 : $10e3 \sim 10e5$ Ohm
環扣種類 : 鐵環 / 塑膠環
毛面款式 : 脫毛 / 不脫毛
尺寸 : 標準品 - 2cm(W) x 23cm(L)
其他長度 - 26/ 30/ 36cm...
Material : 100% Nylon filament Velcro
Coated with Conductive carbon
Resistance : $10e3 \sim 10e5$ Ohm
Ring Type : Metal / Plastic
Loop style : Napped / Un-napped
Size : Standard - 2cm(W) x 23 cm(L)
Others length - 26cm/30cm/36cm...

BW-102 固定式鬆緊帶
Fix ed Type Elastic Band



材質 : 導電鬆緊帶
表面阻抗 : $<10e3$ Ohm
腕帶寬度 : 19 mm / 20條紗
腕帶尺寸 : S (14cm) / M (15cm) / L (16cm)
腕帶顏色 : 水藍 / 寶藍 / 黑色
Material : Conductive elastic band
Resistance : $< 10e3$ Ohm
Band width : 19mm / 20 lines yam
Band length : S(14cm) / M(15cm) / L(16cm)
Band color : Light blue / Navy blue/ black

BW-103 日型環可調鬆緊帶
Tri-Glide Adjustable Elastic band



材質 : 導電鬆緊帶
表面阻抗 : $<10e3$ Ohm
腕帶寬度 : 19 mm / 20條紗
腕帶顏色 : 水藍 / 寶藍 / 黑色
Material : Conductive elastic band
Resistance : $< 10e3$ Ohm
Band width : 19mm / 20 lines yam
Band color : Light blue / Navy blue/ black

BW-104 合扣型可調鬆緊帶
Buckle Type Adjustable Elastic Band



材質 : 導電鬆緊帶
表面阻抗 : $<10e3$ Ohm
腕帶寬度 : 19 mm / 20條紗
腕帶顏色 : 水藍 / 寶藍 / 黑色
Material : Conductive elastic band
Resistance : $< 10e3$ Ohm
Band width : 19mm / 20 lines yam
Band color : Light blue / Navy blue/ black

BW-105 自由調整型
Free Adjustable Band



材質 : 雙層導電鬆緊帶包覆軟鐵
表面阻抗 : $<10e3$ Ohm
腕帶寬度 : 20 mm
腕帶顏色 : 酒紅色
Material : Double layer conductive
elastic band cover soft metal
Resistance : $< 10e3$ Ohm
Band width : 20 mm
Band color : Maroon color

BW-106 壓扣型可調鬆緊帶
Press Buckle Elastic Band



材質 : 導電鬆緊帶
表面阻抗 : $<10e3$ Ohm
腕帶寬度 : 19 mm / 20 條紗
腕帶顏色 : 寶藍(A) / 水藍(B) / 黑色(C) / 酒紅(D)
Material : Conductive elastic band
Resistance : $< 10e3$ Ohm
Band width : 19mm / 20 lines yam
Band color : Navy blue(A) / Light blue(B)
Black(C) / Maroon color(D)

BW-106F 壓扣型可調厚型鬆緊帶
Press Buckle Thick Elastic Band



材質 : 導電鬆緊帶
表面阻抗 : $<10e3$ Ohm
腕帶寬度 : 19 mm / 45 條紗
腕帶顏色 : 水藍色
Material : Conductive elastic band
Resistance : $< 10e3$ Ohm
Band width : 19mm / 45 lines yam
Band color : Light blue color

BW-107 無鐵片防過敏型鬆緊帶
Anti-allergic Type Elastic Band



材質 : 導電鬆緊帶
表面阻抗 : $<10e3$ Ohm
腕帶寬度 : 19 mm / 20條
紗腕帶顏色 : 水藍色(B)
特點 : 無鐵片零件接觸皮膚可防過敏
Material : Conductive elastic band
Resistance : $< 10e3$ Ohm
Band width : 19mm
Band color : Light blue color
Feature : No metal part touch skin to
avoid allergic.

ML-100 壓合型可調鬆緊帶
Press buckle adjustable elastic band

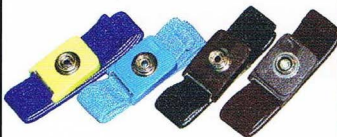

材質 : 導電鬆緊帶
表面阻抗 : $<10e3$ Ohm
腕帶寬度 : 19 mm / 20條紗
腕帶顏色 : 寶藍(A) / 水藍(B) / 黑色(C) / 酒紅(D)
Material : Conductive elastic band
Resistance : $< 10e3$ Ohm
Band width : 19mm / 20 lines yam
Band color : Navy blue(A) / Light blue(B)
Black(C) / Maroon (D)

ML-201 日型環可調鬆緊帶
Tri-Glide adjustable elastic band



材質 : 導電鬆緊帶
表面阻抗 : $<10e3$ Ohm
腕帶寬度 : 19 mm / 20條紗
腕帶顏色 : 水藍(B) / 黑色(C)
Material : Conductive elastic band
Resistance : $< 10e3$ Ohm
Band width : 19mm / 20 lines yam
Band color : Light blue(B) / black(C)

ML-202 壓合型可調鬆緊帶
Press buckle adjustable elastic band



材質 : 導電鬆緊帶
表面阻抗 : $<10e3$ Ohm
腕帶寬度 : 19 mm / 20條紗
腕帶顏色 : 水藍(B) / 黑色(C)
Material : Conductive elastic band
Resistance : $< 10e3$ Ohm
Band width : 19mm / 20 lines yam
Band color : Light blue(B) / black(C)

EW-31 經濟型日型環可調鬆緊帶
Economy Tri-glide adjustable elastic band



材質 : 導電鬆緊帶
表面阻抗 : $<10e3$ Ohm
腕帶寬度 : 19 mm / 20條紗
腕帶顏色 : 水藍 [EW-31] / 黑色 [EW-33]
Material : Conductive elastic band
Resistance : $< 10e3$ Ohm
Band width : 19mm / 20 lines yam
Band color : Light blue [EW-31]
Black [EW-33]

靜電手環監視器 518-1

產品特點:

- 本產品精度高、反應速度快、抗干擾能力強、使用體積小(61*58*28mm)、重(62g)
- 可隨時監視防靜電手腕帶的工作狀態，能為防靜電工作區域接地提供可靠保障
- 人體手腕帶接地系統正常工作時:無聲音、綠燈亮
- 人體手腕帶接地系統斷路時:有蜂鳴聲音，紅燈閃爍



靜電手環監視器 518-2

本產品採用高精密度電子元器件製作而成，具有精度高、反應快速度快、抗干擾能力強、體積小(110*58*28mm)、重量輕(110g)、使用簡單等特點；對於人體手腕帶接地系統有自動報警動能，可即時監視防靜電手腕帶的工作狀態，運行無噪音，能為防靜電(個人)工作區域手腕帶接地系統提供可靠的保障。

- 可以同時監測兩條手腕帶。
- 人體手腕帶接地系統正常工作時：無聲音、綠燈亮。
- 人體手腕帶接地系統斷路時：有蜂鳴聲、紅燈閃爍。



韓製抗靜電桌墊、地墊

產品特點:

- 本產品可使用於電子工廠桌面和地板，需接大地不會使電子元件受靜電破壞
- 優異的耐磨性，不自燃的防火橡膠材質，品質佳不會有粉塵不含鄰苯二甲酸
- 硬度中等，不會有壓痕，焊接時不小心滴到桌面也不會損壞桌墊表面
- 表面阻抗上層綠色部分 $10e8\Omega\sim10e10\Omega$ /底層黑色部分 $10e3\Omega\sim10e6\Omega$ 符合 ROHS 規範
- 桌墊寬度有 600mm/700mm/80mm/90mm/100mm/120mm 長度 10M 厚度 2mm 可依客戶尺寸需求裁切和裝釘接地釦
- 地墊部分寬度 100mm*10M(長度)整片均為黑色導電材質表面阻抗 $10e3\Omega\sim10e6\Omega$

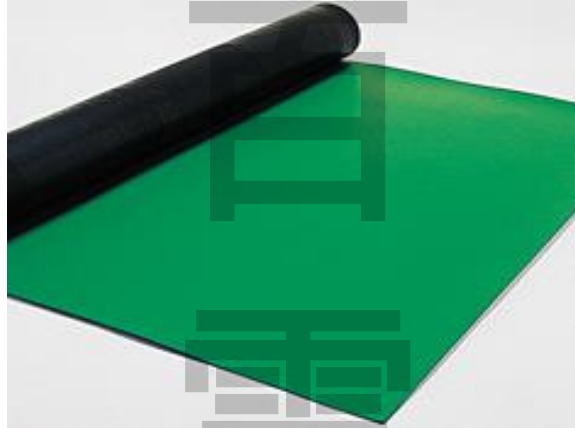

SL-030 表面阻抗測試器

產品特點:

- 本產品使用高精密低耗運算放大器測算、發光二極體顯示靈敏高。
- 使用體積小，重量輕，耗電少，攜帶方便。
- 測量範圍： $10^3\sim10^{12}\Omega$
- 外型尺寸：137(L)*76(W)*30(H)mm、重(120g)
- 使用電源：9V 電池



表面阻抗測試器 RT-1000

溫度、溼度測量功能

本儀器 RT-1000 可測量電阻及所有傳導體之溫溼度值。溫度及溼度會影響電阻率與靜電附著狀況，所以必須根據 EOS/ESD CECC, ANSI, ASTM, UL, NFPA, Military, and EIA 等的測試標準，來測量抗靜電之和，與靜電分散表面之電阻。

- 數字顯示器，閱讀容易。
- 自動歸零及電源關閉功能。
- 10V/100V 兩種測試電壓範圍。
- CE 認證。
- NIST 認證。
- 測量電阻率 / 阻抗值由 10^3 - 10^{12} ohms。
- 測量溫度由 0 ~ 37°C。
- 測量相對溼度由 10~ 90%RH。
- 110/220VAC 或 9V 鹼性或是鎳鎘電池。
- 符合 ANSI/EOS/ESD 標準 11.11。



A. 電源開關：	此黑色圓形開關可開啟電源。另外功能：按壓此鍵約 30 秒後，螢幕會顯示電阻率 / 阻抗值、溫度或溼度值。
B. 選擇開關：	此按鍵可選擇測量的電壓。(10 或 110V)
C. 外部測試插座：	此為外部 3.5mm 插座，位於儀器頂端右側。可用來連接 5 磅重，2.5" 圓錐狀附把手式測量錘。
D. AC 電源變壓器插座：	此插座可插入直流 9-12V、200mA 之電源變壓器。輸入為交流 110V 或 220V。
E. 環狀插座：	此插座位於儀器頂端之左側。
F. 電池匣：	使用前請安裝 9V 電池，使用 AC 電源變壓器時，請勿使用 9V 電池。
G. 機背表面電阻測棒：	此測棒位於儀器底部兩側，用來測量表面的電阻率，使用單位為 ohms/sq。
H. 外殼：	此外殼為 ABS 塑膠，清潔時使用溫和的清水即可。

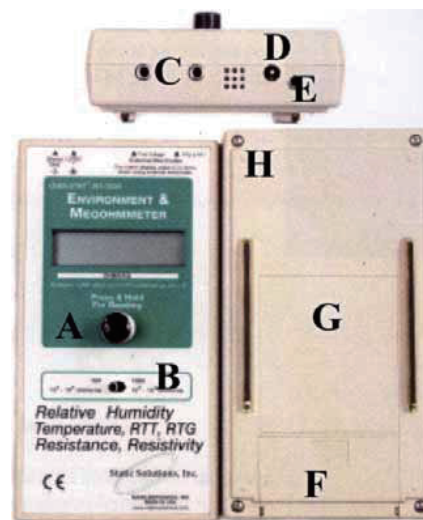

測量方式

- a. 將儀器放置在欲測量之表面，利用機背兩條測棒進行測量。
b. 使用圓錐狀加重測量錘，以測量地板、或較大面積之表面阻抗。
- 將開關移至所需測量的電壓位置。(10 V或 110V)。
- 按壓測試電源按鍵 (A)，直到電阻率 / 阻抗值、溫度或溼度值出現在 LCD 螢幕上 (約需要花費 15 至 20 秒)。

標準配件

- 重 5 磅、直徑 2.5 吋，附把手測量錘 × 2。
- 3 吋長，機背表面電阻測棒 × 2。
- 分離式測試線 × 1 組。
(符合 ANSI/EOS/ESD Standard 12.1)
- 電源變壓器。
- 硬式攜帶箱。

Antistatic Cleanroom Chairs



CH-PU604
無塵防靜電椅

坐墊	PU一體成型
底座	拋光電鍍
氣壓棒	精細拋光電鍍處理
五爪支架	精細拋光(鋁合金)
導電輪	2英寸, 導電尼龍($10^3 \sim 10^5 \Omega$)
阻抗	$10^6 \sim 10^8 \Omega$
適用等級	Class1-Class100
高度	氣壓棒270mm行程(H)840mm(D)600mm 建議加電鍍腳踏圈
高度	氣壓棒200mm行程(H)650mm(D)470mm
高度	氣壓棒140mm行程(H)530mm(D)410mm

CH-TPU801
TPU超清淨無塵椅

坐墊	$10^4 \sim 10^7 \Omega$ (0.5m/m TPU導電皮革)加強型海棉
底座	拋光電鍍
氣壓棒	精細拋光電鍍處理
五爪支架	精細拋光(鋁合金)
導電輪	2英寸, 導電尼龍($10^3 \sim 10^5 \Omega$)
阻抗	$10^4 \sim 10^8 \Omega$
適用等級	Class100~Class1000
高度	氣壓棒270mm行程(H)870mm(D)620mm 建議加電鍍腳踏圈
高度	氣壓棒200mm行程(H)670mm(D)490mm
高度	氣壓棒140mm行程(H)550mm(D)430mm



無塵防靜電椅



CH-PU601

超清淨無塵椅(標準型)

坐墊	PU一體成型
底盤	拋光電鍍
氣壓棒	精細拋光電鍍處理
五爪支架	精細拋光(鋁合金)
導電輪	2英吋, 導電尼龍($10^3 \sim 10^5 \Omega$)
阻抗	$10^6 \sim 10^8 \Omega$
適用等級	ClassI~Class100
高度	氣壓棒270mm行程(H)840mm(D)600mm 建議加電鍍腳踏圈
高度	氣壓棒200mm行程(H)650mm(D)470mm
高度	氣壓棒140mm行程(H)530mm(D)410mm

CH-PU602

超清淨無塵椅(吧台型)

坐墊	PU一體成型
底盤	拋光電鍍
氣壓棒	精細拋光電鍍處理
五爪支架	精細拋光(鋁合金)
導電輪	2英吋, 導電尼龍($10^3 \sim 10^5 \Omega$)
阻抗	$10^6 \sim 10^8 \Omega$
適用等級	ClassI~Class100
高度	氣壓棒270mm行程(H)830mm(D)590mm 建議加電鍍腳踏圈
高度	氣壓棒200mm行程(H)640mm(D)460mm
高度	氣壓棒140mm行程(H)520mm(D)400mm



無塵防靜電椅

Antistatic Cleanroom Chairs

CH-TPU802

超清淨無塵椅(吧台型)

坐墊	$10^4 \sim 10^7 \Omega$ (0.5m TPU 導電皮革) 加強型海棉
底盤	拋光電鍍
氣壓棒	精細拋光電鍍處理
五爪支架	精細拋光(鋁合金)
導電輪	2英寸, 導電尼龍($10^3 \sim 10^5 \Omega$)
阻抗	$10^4 \sim 10^6 \Omega$
適用等級	Class100-Class1000
高度	氣壓棒270mm行程(H)880mm(D)640mm 建議加電鍍腳踏圈
高度	氣壓棒200mm行程(H)700mm(D)520mm
高度	氣壓棒140mm行程(H)580mm(D)460mm



Antistatic Cleanroom Chairs

短統鞋

US0110

PU四孔鞋

等級：Class10000~100000

阻抗值： $1.0 \times 10^6 \Omega < R < 1.0 \times 10^8 \Omega$

材質：PU皮、防靜電PU底

SIZE RUN：220 225 230 235 240 245 250
255 260 265 270 280 290 300



US0602

PU全包安全鞋

等級：Class10000~100000

阻抗值： $1.0 \times 10^6 \Omega < R < 1.0 \times 10^8 \Omega$

材質：PU面、防靜電PU底、鋼頭可耐1000kg重

SIZE RUN：230 240 250 260 270 280 290 300



US0321

PU網狀鞋

等級：Class10000~100000

阻抗值： $1.0 \times 10^6 \Omega < R < 1.0 \times 10^8 \Omega$

材質：PU皮、防靜電PU底

SIZE RUN：220 225 230 235 240 245 250
255 260 265 270 280 290 300



US0111

PU全包鞋

等級：Class10000~100000

阻抗值： $1.0 \times 10^6 \Omega < R < 1.0 \times 10^8 \Omega$

材質：PU皮、防靜電PU底

SIZE RUN：220 225 230 235 240 245 250
255 260 265 270 280 290 300



RL0325

無塵鞋套

阻抗值： $1.0 \times 10^6 \Omega < R < 1.0 \times 10^8 \Omega$

材質：防靜電PVC止滑墊

SIZE RUN：260 280 300



Antistatic Shoes & Boots Series

無塵鞋

Antistatic Shoes & Boots Series

拖鞋



ES0323

導電拖鞋

編號：材質：導電EVA

阻抗值： $1.0 \times 10^6 \Omega < R < 1.0 \times 10^8 \Omega$

SIZE RUN：23 25 27 29 31



ES0113

室內拖鞋

材質：EVA

SIZE RUN：23 25 27 29



PS0115

防靜電拖鞋

材質：防靜電PVC底

阻抗值： $1.0 \times 10^6 \Omega < R < 1.0 \times 10^8 \Omega$

SIZE RUN：36 37 38 39 40 41 42 43 44



ES0327

帆布工作鞋

材質：EVA

SIZE RUN：32 33 34 35 36 37 38 39 40

41 42 43 44 45

Cleanroom Garment

無塵衣



Class等級10~100 格子布種顏色：

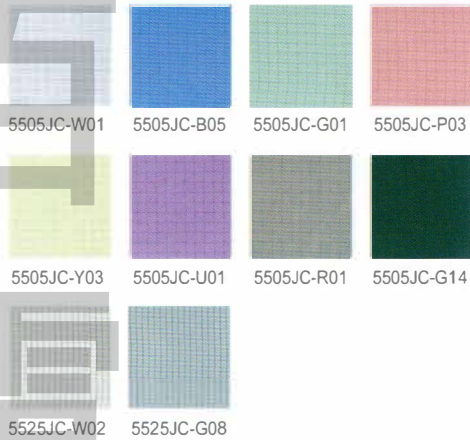

Class等級100~1000 格子布種顏色：

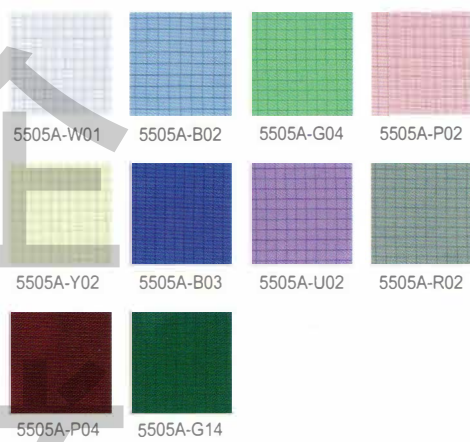

Class等級1000~10000 直條布種顏色：



Class1000~10000

國民領夾克(左) 編號：CJA-01
立領夾克(右) 編號：CJA-02

國民領夾克工藝規格 單位：公分

尺寸	S	M	L	2L	3L	4L	5L	6L
身長	63	64	65	67	68.5	70	71.5	73.5
胸圍	104	108	113	117	122	124	128	132
袖長	75	76	77	78	79	79.5	80	82
建議身高	155cm	160cm	165cm	170cm	175cm	180cm	185cm	190cm

量法：身長-均為前肩最高點至底邊之間的長度；胸圍-均為腋下1吋處一圈的圍度；
袖長-領圍與袖接點依照袖側縫的對折中線至袖口的最大拉長

Cleanroom Garment



KAWAZAKI

無塵帽

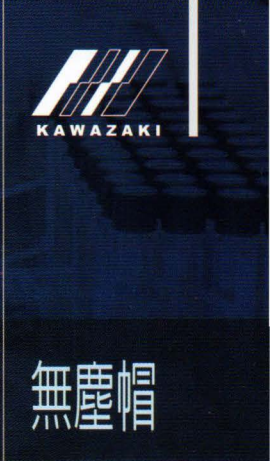
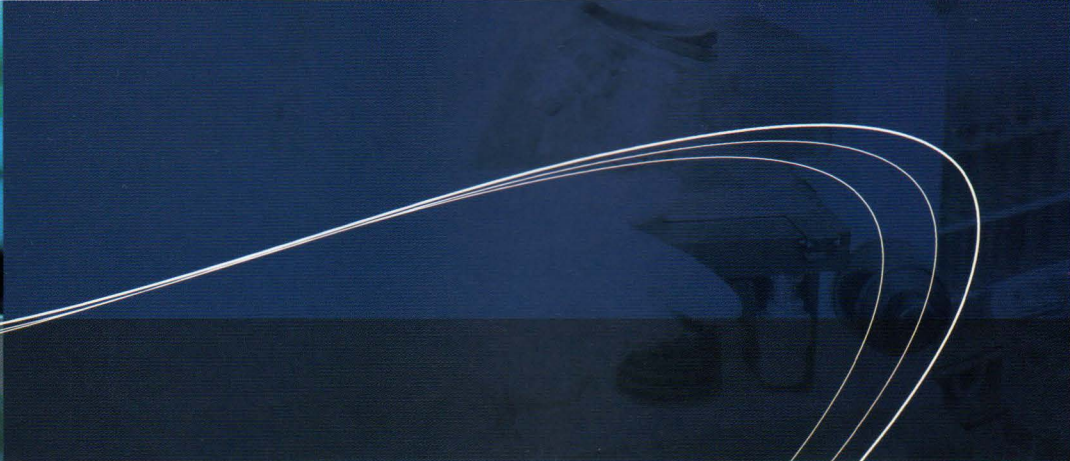

HBA-01
男棒球帽



HBU-01
蝴蝶帽

百電企業



HBA-07
瓜皮帽



HBA-05
浴帽

Hood / Cap

Gloves Sleeve

CST-05
無塵袖套



GPE-002
抗靜電顆粒止滑手套
包裝方式：10雙/包，50包/箱
SIZE：S.M.L



GPE-001
抗靜電針織手套
包裝方式：10雙/包，50包/箱
SIZE：S.M.L



GLT-004
無塵指尖PU塗佈手套
包裝方式：10雙/包，30包/箱
SIZE：S.M.L



GLT-003
無塵掌面PU塗佈手套
包裝方式：10雙/包，30包/箱
SIZE：S.M.L



GIE-001
導電掌面PU手套
包裝方式：10雙/包，30包/箱
SIZE：S.M.L



GIE-002
導電指尖PU手套
包裝方式：10雙/包，30包/箱
SIZE：S.M.L



ESD防靜電鑷子

- 鑷子頭部材質為PPS導電性塑膠材質，頭部前端為可拆式
- 鑷子手柄為301不銹鋼材質
- 防靜電、防腐蝕、高硬度
- 適用於電子業精密操作使用

陶瓷鑷子

- 陶瓷頭為可拆式，是採用1500度燒烤陶瓷製成，常溫下具有很高的強度和高韌性、耐磨性好、耐高溫、耐腐蝕、不導磁、絕緣、不帶靜電，可以在強磁場中順利的完成操作，特別適用於酸性環境和超高溫焊接場合，能耐高溫1000度，適合電子業及半導體業精密敏感電子元件的操作，或珠寶加工維修等精密操作使用
- 柄身鋼材採用301不銹鋼材質製造，耐酸鹼、彈性佳

※注意：

在常溫600度以下，其強度硬度幾乎不變，超高溫600度起，頭部尖端越尖，其強度與硬度也將隨之變化！不能在明火上工作，容易裂開！

產品編號	品名	頭部型狀	頭端材質	尖長	柄寬	全長	盒	單位	價格
A 501.010	ESD耐腐蝕鑷子	細尖0.6	防靜電塑膠	26	10	130	12	支	150
501.01001	ESD鑷子細尖替換頭	細尖0.6	防靜電塑膠					組	88
B 501.012	ESD耐腐蝕鑷子	小圓頭1.5	防靜電塑膠	27	10	129	12	支	150
501.01201	ESD鑷子小圓頭替換頭	小圓頭1.5	防靜電塑膠					組	88
C 501.015	ESD耐腐蝕鑷子	直角尖0.8	防靜電塑膠	22	10	125	12	支	150
501.01501	ESD鑷子直角尖替換頭	直角尖0.8	防靜電塑膠					組	88
D 501.017	ESD耐腐蝕鑷子	彎尖0.8	防靜電塑膠	26	10	128	12	支	150
501.01701	ESD鑷子彎尖替換頭	彎尖0.8	防靜電塑膠					組	88
E 501.030	陶瓷耐酸耐腐蝕鑷子	小圓頭1.0	陶瓷	25	9.5	127	12	支	350
F 501.032	陶瓷耐酸耐腐蝕鑷子	圓頭2.0	陶瓷	22	9.5	125	12	支	350
G 501.035	陶瓷耐酸耐腐蝕鑷子	斜平細尖0.4	陶瓷	22	9.5	124	12	支	350
H 501.037	陶瓷耐酸耐腐蝕鑷子	彎尖0.4	陶瓷	23	9.5	125	12	支	350

可替換頭式防靜電鑷子



型號：ESD-249

材質：302

規格：130mm

磁性：無



型號：ESD-259

材質：302

規格：130mm

磁性：無

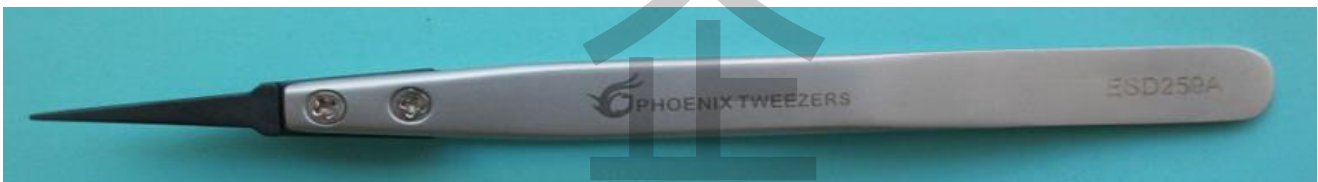

型號：ESD-259A

材質：302

規格：130mm

磁性：無



型號：ESD-249 鑷子頭



型號：ESD-259 鑷子頭



型號：ESD-259A 鑷子頭

各式防靜電鑷子



型號：ESD-10

材質：302

規格：110mm

磁性：無

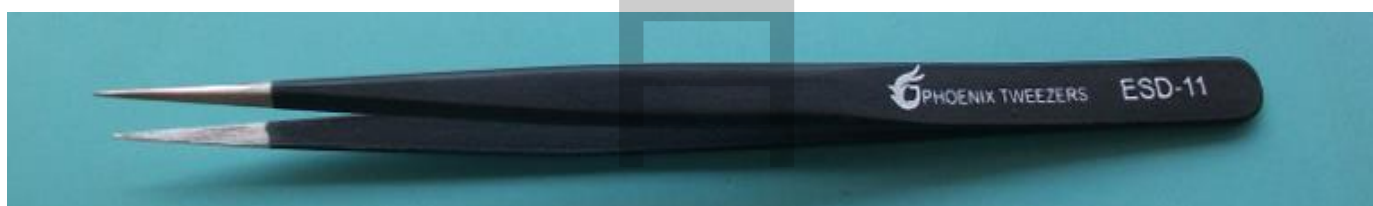

型號：ESD-11

材質：302

規格：140mm

磁性：無



型號：ESD-12

材質：302

規格：135mm

磁性：無



型號：ESD-13

材質：302

規格：120mm

磁性：無



型號：ESD-14

材質：302

規格：110mm

磁性：無



型號：ESD-15

材質：302

規格：115mm

磁性：無



型號：ESD-16

材質：302

規格：125mm

磁性：無



型號：ESD-17

材質：302

規格：120mm

磁性：無

防靜電刷子

材質/阻值	刷毛: 防靜電 PA (10e7-10e10Ω) ; 刷柄: 導電 PP (10e4 - 10e9 Ω)		
用途	用於電子相關生產.組裝清潔產品時之靜電消除及防止磨擦產生靜電		
刷毛	直徑 0.2 - 0.35 mm	特性	不出塵.耐高溫



BB-501	球刷 (1 束毛)	總長 165/ 毛 D4.0xH16mm
BB-502	圓筆刷 (7 束毛)	總長 120/ 毛 D10xH18mm
BB-503	扁頭筆刷 (11 束毛)	總長 147/ 毛 L16xW4.5xH18mm
BB-511	水彩筆刷 (平頭)	總長 160/ 毛 L30xW15XH 5 mm
BB-504	直柄刷 (小刷) / 7 束毛	總長 140/ 毛 L33xW2.7xH25mm
BB-505	直柄刷 (中刷) / 9 束毛	總長 140/ 毛 L43xW2.7xH25mm
BB-506	直柄刷 (大刷) / 12 束毛	總長 170/ 毛 L55xW2.7xH25mm
BB-512	牙刷型 (中刷) / 三排毛/20 束毛	總長 175/ 毛 L35xW10xH16mm
BB-517	牙刷型 (大刷) / 二排毛/20 束毛	總長 170/ 毛 L60xW10xH18
BB-518	牙刷型 (特大刷) / 三排毛/34 束毛	總長 225/ 毛 L90xW16xH22
BB-507	直柄刷 (中刷) / 3 束毛	總長 155/ 毛 L18xW3.6xH25mm
BB-508	直柄刷 (中厚) / 6 束毛	總長 155/ 毛 L40xW4.5xH42mm
BB-509	直柄刷 (中厚) / 8 束毛	總長 170/ 毛 L55xW5.0xH42mm
BB-530	U 型刷 (小) 5 排/50 束毛	總長 95 / 毛 L68xW32xH20mm
BB-531	U 型刷 (中) 7 排/98 束毛	總長 120/ 毛 L95xW46xH20mm
BB-532	U 型刷 (大) 8 排/168 束毛	總長 180/ 毛 L155xW57xH20mm
BB-524	小排刷 1 排/17 束毛	總長 255/ 毛 L12SxW5xH33mm
BB-525	大排刷 1 排/33 束毛	總長 390/ 毛 L220xW5xH48mm

Antistatic Stationery 防靜電文具

[Surface Resistance 表面阻抗值: 10e7 ~ 10e10 ohm]

● ESD Office stationery 防靜電辦公文具

ESD Retractable Ball pen
防靜電自動中油筆 0.6mm



Item 編號	Color 顏色
BTC-P101L	Blue 藍色
BTC-P101R	Red 紅色
BTC-P101B	Black 黑色

ESD Retractable Ball pen
防靜電耐摔自動原子筆 0.6mm



Item 編號	Color 顏色
BTC-P102L	Blue 藍色
BTC-P102R	Red 紅色
BTC-P102B	Black 黑色

ESD Retractable Pencil
防靜電金剛自動鉛筆 0.5mm



Item 編號	Color 顏色
BTC-P103W	Silver 銀白管
BTC-P103R	Red 紅色管
BTC-P103B	Black 黑色管

ESD Sign Pen
防靜電簽字筆 (1.0mm)



Item 編號	Color 顏色
BTC-P201L	Blue 藍色
BTC-P201R	Red 紅色
BTC-P210B	Black 黑色

ESD Whiteboard marker
防靜電白板筆 (1-4mm)



Item 編號	Color 顏色
BTC-P401L	Blue 藍色
BTC-P401R	Red 紅色
BTC-P401B	Black 黑色

ESD Marking Pen
防靜電油性奇異筆(1-4mm)



Item 編號	Color 顏色
BTC-P501L	Blue 藍色
BTC-P501R	Red 紅色
BTC-P501B	Black 黑色

ESD Marking Pen (Fine)
防靜電細字油性奇異筆(1.0mm)



Item 編號	Color 顏色
BTC-P502L	Blue 藍色
BTC-P502R	Red 紅色
BTC-P502B	Black 黑色

ESD Double-end Marking Pen
防靜電雙頭油性奇異筆 (0.5-1.0mm)



Item 編號	Color 顏色
BTC-P503L	Blue 藍色
BTC-P503R	Red 紅色
BTC-P503B	Black 黑色

ESD High Lighter
防靜電螢光筆



Item 編號	Color 顏色
BTC-P301R	pink 桃紅色
BTC-P301O	Orange 橘色
BTC-P301L	Blue 藍色
BTC-P301G	Green 綠色
BTC-P301Y	Yellow 黃色

Antistatic Stationery 防靜電文具

[Surface Resistance 表面阻抗值: 10e7 ~ 10e10 ohm]

● ESD Office stationery 防靜電辦公文具

ESD Ruler
防靜電直尺



Item 編號	Size 規格
BTC-RS30	30 CM
BTC-RS20	20 CM
BTC-RS15	15 CM

ESD Scissors
防靜電剪刀



Item 編號	Size 規格
BTC-SC100	17 cm
BTC-SC100-21	21 cm

ESD Stapler (No.10)
防靜電釘書機(10 號針)



Item 編號	Color 顏色
BTC-ST01B	Black 黑色
BTC-ST01W	White 白色
BTC-ST01L	Blue 藍色

ESD Stapler (No.3)
防靜電釘書機(3 號針)



Item 編號	Color 顏色
BTC-ST02L	Blue 藍色
BTC-ST02w	White 白色
BTC-ST02G	Green 綠色

ESD Tape Dispenser (Small)
防靜電輕巧膠帶台(小)



Item 編號	Color 顏色	cm
BTC-TD30L	Blue 藍色	13*6*6.5
BTC-TD30B	Black 黑色	13*6*6.5

ESD Tape Dispenser (Large)
防靜電膠台(大)



Item 編號	Color 顏色	mm
BTC-TD40L	Blue 藍色	195*110
BTC-TD40B	Black 黑色	195*110

ESD Blade Cutter (Small)
防靜電美工刀(小)



Item 編號	Color 顏色
BTC-BC10	Mix color 混色

ESD Blade Cutter (Large)
防靜電美工刀(大)



Item 編號	Color 顏色
BTC-BC20	Mix color 混色

ESD Sticky Tape Dispenser
防靜電膠帶切割器



Item 編號	Color 顏色
BTC-TD01	Yellow Blue 黃藍

Antistatic Stationery 防靜電文具

[Surface Resistance 表面阻抗值: 10e7 ~ 10e10 ohm]

● ESD Document & File 防靜電檔案收納

ESD L Type PP clear folder A4
防靜電 L 型 PP 透明文件夾 A4

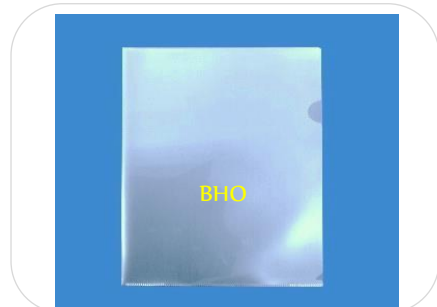

Item 編號	Size 尺寸 mm
BTC-310LA3	A3/0.18
BTC-310LA4	A4/0.17
BTC-310LA5	A5/0.17

ESD U type [V] PP clear folder A4
防靜電直式 PP 透明 U 型文件套 A4

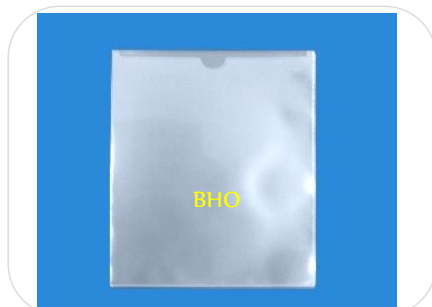

Item 編號	Size 尺寸 mm
BTC-310UV	A4/0.17

ESD U type [H] PP clear folder
防靜電橫式 PP 透明 U 型文件套

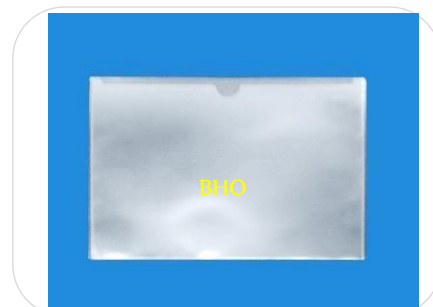

Item 編號	Size 尺寸 mm
BTC-310UH-A4	A4/0.17
BTC-310UH-A3	A3/0.18

ESD A4 11 holes clear book
防靜電 A4 11 孔資料本



Item 編號	Des. 規格
BTC-CB10	10 pages 頁
BTC-CB20	20 pages 頁
BTC-CB30	30 pages 頁

ESD 11 holes A4 PP sheet protector
防靜電 11 孔 A4 PP 透明內頁袋



Item 編號	Size 尺寸 mm
BTC-SP11	A4/0.035(T)厚
BTC-SP11T	A4/0.065(T)厚

ESD PP Binder / A4
防靜電 A4 PP 圓孔夾



Item 編號	Size 尺寸 mm	Des. 規格
BTC- BIN2	264x310x35	2 Hole 孔
BTC- BIN3	264x310x35	3 Hole 孔
BTC- BIN4	264x310x35	4 Hole 孔

ESD PVC Binder w/lock (A4/3Holes)
防靜電 PVC/紙板有耳三孔圓夾

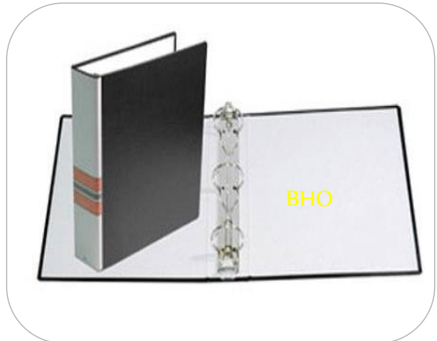

Item 編號	Size 尺寸 mm	Color 顏色
BTC-BIN3E70L	280x305x70	Blue 藍
BTC-BIN3E70B	280x305x70	Black 黑
BTC-BIN3E50L	270x305x50	Blue 藍
BTC-BIN3E50B	270x305x50	Black 黑

ESD A4 PP spring clip file
防靜電 A4 PP 彈簧夾



Item 編號	Des. 規格
BTC-CF01	Top Right 右上
BTC-CF02	M-Right 右中
BTC-CF03	Double Top 雙上

ESD P.P. clip file folder
防靜電 A4 PP 強力夾

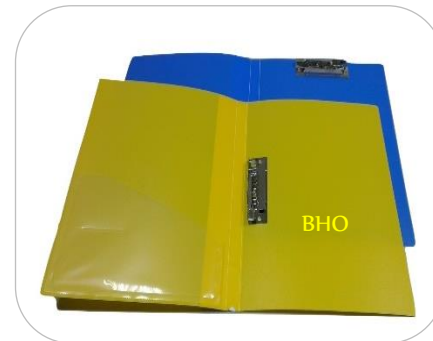

Item 編號	Des. 規格
BTC-CF11	Top Right 右上
BTC-CF12	M-Right 右中

Antistatic Stationery 防靜電文具

[Surface Resistance 表面阻抗值: 10e7 ~ 10e10 ohm]

● ESD Office Storage 防靜電辦公收納

ESD Pen Holder (Cube)
防靜電筆筒(方)



Item 編號	Size 尺寸
BTC-DR40B	8x8x10 cm

ESD Pen Holder (Cylinder)
防靜電筆筒(圓)



Item 編號	Color 顏色	Size 尺寸
BTC-DR41B	Black 黑	8X10 cm
BTC-DR41W	White 白	8X10 cm

ESD Trash Can
防靜電垃圾桶



Item 編號	Des. 規格 cm
BTC-TC01	21x22 (小 small)
BTC-TC02	23.5X27.5 (中 medium)

ESD A4 File Basket
防靜電 A4 公文籃



Item 編號	Color 顏色
BTC-DR20W	White 白色
BTC-DR20B	Black 黑色

ESD 3 layers file tray
防靜電活動式三層公文架



Item 編號	Color 顏色
BTC-DR30L	Blue 藍色
BTC-DR30B	Black 黑色

ESD Open round hole doc. Rack
防靜電開放式圓孔文書架



Item 編號	Color 顏色	
BTC-DR10L	Blue 藍色	30x24x10cm
BTC-DR10B	Black 黑色	30x24x10cm
BTC-DR10A	Gray 灰色	30x24x10cm

ESD Grid zipper bag
防靜電網格拉鍊袋



Item 編號	Des. 規格 mm
BTC-ZFA4	250 x 340
BTC-ZFA5	185 x 255
BTC-ZFB4	285 x 390
BTC-ZFB5	215 x 290

ESD Clear PVC Zipper Bag
防靜電透明 PVC 夾鍊收納袋



Item 編號	Des. 規格 mm
BTC-ZBB4	290 x 395
BTC-ZBA4	245 x 335
BTC-ZBA5	180 x 240

ESD Tool Box
防靜電工具盒



Item 編號	Des. 規格 cm
BTC-TB08	8 Cells 格 18x14x4
BTC-TB18	18Cells 格 27x18x4.5

Antistatic Stationery 防靜電文具

[Surface Resistance 表面阻抗值: 10e7 ~ 10e10 ohm]

● ESD Office Appliance 防靜電辦公事務用具

ESD Soft PVC ID Holder
防靜電 PVC 軟質證件套 (厚)



Item 編號	Size 尺寸 mm
BTC-ID01	90 X 55 (V) 直
BTC-ID02	90 X 55 (H) 橫
BTC-ID03	106 X 74 (V) 直
BTC-ID04	106 X 74 (H) 橫

ESD Waterproof Zipper ID Card Holder
防靜電防水夾鏈證件套(薄)



Item 編號	Size 尺寸 mm	Des.規格
BTC-ID11	90x108	(H) 橫
BTC-ID12	75x120	(V) 直

ESD Hard ID Holder with clip
防靜電附夾硬質證件套



Item 編號	Size 尺寸 mm
BTC-IDH20	95x67

ESD PE ID Holder
防靜電 PE 證件套



Item 編號	Des.規格	Color 顏色
BTC-ID-AV	90x54mm	Gray(V)直灰
BTC-ID-AH	90x54mm	Gray(H)橫灰
BTC-ID-LV	90x54mm	Blue(V)直藍
BTC-ID-LH	90x54mm	Blue(H)橫藍

ESD ID Holder Lanyard with clip
防靜電證件套吊帶附夾



Item 編號	Color 顏色
BTC-LY01L	Blue 藍
BTC-LY01B	Black 黑
BTC-LY01A	Gray 灰

ESD Hole Punch
防靜電打孔機



Item 編號	Des. 規格	Color 顏色
BTC-PH100XL	20 張 Sheet	Black 黑

ESD A4 PP Clip Board (V)
防靜電直式書寫板夾

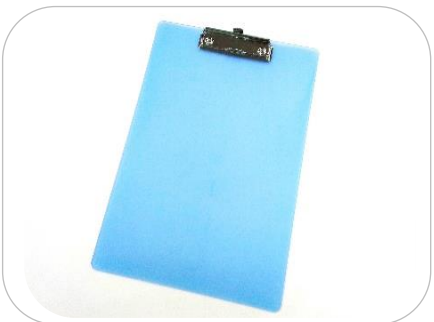

Item 編號	Size 尺寸 mm	Color 顏色
BTC-DR50L	225x315	Blue 藍
BTC-DR50B	225x315	Black 黑

ESD A4 PP Clip Board (H)
防靜電橫式書寫板夾



Item 編號	Size 尺寸 mm	Color 顏色
BTC-DR51L	225x315	Blue 藍
BTC-DR51B	225x315	Black 黑

ESD Aluminum Clipboard
鋁合金板夾



Item 編號	Des. 規格
BTC-DR60A4	直式(V) 225x310mm
BTC-CP61A4	橫式(H) 225x310mm

Antistatic Stationery 防靜電文具

[Surface Resistance 表面阻抗值: 10e7 ~ 10e10 ohm]

● ESD Computer Accessories & Shelf 防靜電電腦周邊&展示架

ESD Keyboard
防靜電有線鍵盤



Item 編號	Color 顏色
BTC-MK120	Black 黑

ESD Optics Mouse
防靜電有線光學滑鼠



Item 編號	Des. 規格
BTC-MSM10	1200dpi/USB

ESD Battery Saving Wireless Mouse
防靜電省電型無線滑鼠



Item 編號	Des. 規格
BTC-MSM20	1600 Cpi/USB

ESD PVC Mouse Pad
防靜電 PVC 滑鼠墊



Item 編號	Size 尺寸
BTC-MV1520	15cm x 20cm x 2mm
BTC-MV2025	20cm x 25cm x 2mm

ESD PVC Table Mat (w/6ft cord)
防靜電黑/白 PVC 桌墊(含 6 尺接地線)



Item 編號	Size 尺寸
BTC-BM401	50cm x 60cm x 2mm
BTC-BM405	60cm x 60cm x 2mm
BTC-BM612	60cm x 120cm x 2mm

ESD Calculator (12 Digit)
防靜電計算機(Casio 12 位元)



Item 編號	Size 尺寸 mm
BTC-MS20NC-BK	Black 黑 105x150x22
BTC-MS20NC-BU	Blue 藍 105x150x22

ESD Color Paper Clip
防靜電彩色透明紙夾



Item 編號	Des. 規格
BTC-CP4	No.4 4 號夾 3cm
BTC-CP6	No. 6 6 號夾 4cm
BTC-CP8	No. 8 8 號夾 5cm
BTC-CP10	No. 10 10 號夾 6cm

ESD Bulletin Board
防靜電公佈欄

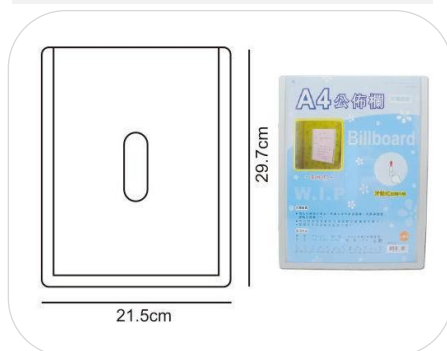

Item 編號	Size 尺寸 cm
BTC-DF02-A5	A5-17.5x22(out 外徑) -15x21 (in 內徑)
BTC-DF02-A4	A4-23.8x30.8 (out 外徑) -21.5x29.7 (in 內徑)

ESD Desktop Catalog shelf
防靜電桌上型目錄架

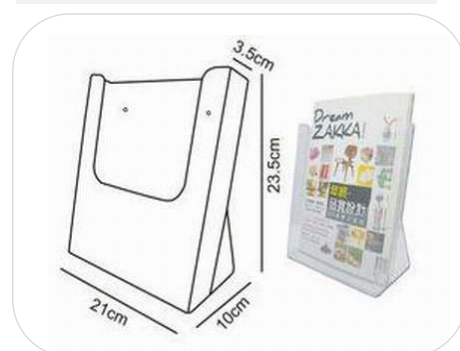

Item 編號	Size 尺寸 cm
BTC-DF03-A5	A5-16.2x21.5x8 (out 外徑) -15x20.5x3.5 (in 內徑)
BTC-DF03-A4	A4-22.2x24.8x10(out 外徑) -21x23.5x3.5(in 內徑)